

UŽÍVATELSKÝ MANUÁL  
VOGE 350 AC



Firma GOREX SLOVAKIA, s.r.o., sa zrieka akýchkoľvek zodpovednosťou za akékoľvek chyby, ktoré mohla urobiť pri zostavovaní tohto manuálu a vyhradzuje si právo vykonať akékoľvek zmeny požadované evolučným vývojom samotného produktu. VOGÉ si vyhradzuje právo na vykonanie technické, estetické alebo iné zmeny bez akékoľvek upozornenia.



**FEBRUÁR 2022**  
**GOREX SLOVAKIA, s.r.o.**

Výrobca:  
CHONGQING LONCIN MOTOR CO., LTD.  
Bahe Industrial Park, Economic & Technology  
Development Zone, Chongqing, China

**VOGÉ 350 AC**

**VAROVANIE / POZOR / UPOZORNENIE**

Pred použitím vozidla si prečítajte návod na použitie a postupujte podľa jednotlivých pokynov, upozornení a uvedených nebezpečenstiev.

Kvôli zvýrazneniu dôležitých informácií, majú ich symboly osobitný význam. Tieto varovania je dôležité dodržiavať.



Nedodržanie tohto nariadenia môže ohroziť vašu bezpečnosť.



Nedodržanie nariadenia s týmto symbolom môže viesť k ťažkým až smrteľným zraneniam vodiča, spolujazdca, chodcov, mechanikov atď.



Nedodržanie týchto nariadení môže viesť k škodám na vozidle.

**UPOZORNENIE**

Znázorňujú informácie, ktoré môžu zjednodušiť servisnú prácu alebo vysvetliť niektoré predpisy.

## PRÍHOVOR

Sme radi, že ste sa rozhodli pre vozidlo VOGÉ. Vaše vozidlo bolo vyvinuté podľa najnovších štandardov, aby vám spoľahlivo slúžilo mnoho rokov. Predtým, ako prejdete na prvú jazdu, sa však musíte oboznámiť s obsahom tohto návodu na použitie.

Táto príručka obsahuje informácie o správnej manipulácii, servisných kontrolách a intervaloch údržby vášho vozidla. Váš predajca VOGÉ má odborné znalosti a špeciálne vybavenie na vykonávanie vyššie uvedených činností, ktoré sú predpokladom bezchybného fungovania vášho vozidla a zachovania jeho hodnoty.

Všetky ilustrácie a informácie v tejto príručke sú určené na stav v čase tlače. VOGÉ si vyhradzuje právo vykonať zmeny bez predchádzajúceho upozornenia. Váš model sa môže v niektorých bodoch líšiť podľa dizajnu, váš predajca Vám určite menšie rozdiely vysvetlí.

## POUŽÍVANIE PRÍSLUŠENSTVA

Na voľnom trhu je veľa príslušenstva pre dvojkoľesové vozidlá.

VOGÉ nie je v stave, všetky tieto výrobky kontrolovať, zvlášť ich funkciu a montáž. Upozorňujeme, že niektoré časti môžu ovplyvniť bezpečnosť a jazdné vlastnosti. Preto odporúčame, aby ste používali iba vyskúšané a testované originálne príslušenstvo. Predajca VOGÉ vám určite rád poradí so správnou voľbou.

Dodatočne vybavené elektrické príslušenstvo môže preťažiť elektrické a elektronické systémy vozidla. To môže mať za následok poškodenie vozidla alebo dokonca nebezpečné situácie.

Pri preprave nákladu sa vždy snažte umiestniť ho čo najnižšie na vozidle!

Upozorňujeme, že každé zaťaženie ovplyvňuje ťažisko vozidla a jazdné vlastnosti. V každom prípade musí byť správne upevnená.

**Táto príručka je neoddeliteľnou súčasťou vozidla a počas následného predaja alebo inej formy odovzdania novému majiteľovi je potrebné ju odovzdať spolu s vozidlom. Táto príručka obsahuje dôležité bezpečnostné upozornenia, ktoré si musíte vždy prečítať pred prvou jazdou .**

## ZÁBEH

Prvých 1000 km je najdôležitejších v životnosti vášho vozidla. Vy sami rozhodujete o neskoršom výkone a spoľahlivosti, pretože v tomto období zábehu vo všetkých funkčných oblastiach bežia spolu. Nasledujúce pokyny vám vysvetlia, ako sa správať v tejto fáze.

### Nejazdite na plný plyn

Počas prvých 1 000 km sa musí zabrániť maximálnemu zaťaženiu motora. Rukoväť otočnej škrtiacej klapky použite maximálne na 4/5 jej rozsahu.

### Nejazdite konštantnou rýchlosťou

Počas jazdy pravidelne striedajte otáčky motora vozidla. Tým sa zníži teplota a zaťaženie motora a uľahčí sa proces zábehu.

### Nepodtáčajte motor

Vyhňte sa dlhým jazdám s nízkymi otáčkami a rýchlosťami, čo nevyhovuje motoru pri zábehu. Zrýchľujte hladko, ale vyhňte sa jazde na plný plyn počas prvých 1000 km.

## MAZANIE MOTORA

Aby ste zabezpečili správne mazanie motora, mali by ste po naštartovaní nechať motor chvíľu na voľnobeh. Tým sa zabezpečí, že sa olej dostane k všetkým potrebným častiam.

## PRVÝ SERVIS 1.000 KM

Prvý servis 1000 km je veľmi dôležitý, pretože v zábehu všetky pohyblivé časti a diely dokonale zapadnú do seba. Servis sa okrem iného využíva na vykonanie všetkých nastavení a kontrol všetkých spojov skrutiek. Tento servis Vám zabezpečí bezproblémovú prevádzku a dlhú životnosť vášho stroja a odporúčame vám, aby ste to urobili u svojho predajcu VOGÉ.

**OBSAH**

Strana

**Časť I: Návod k obsluhu****3****Časť II: Špecifikácia****44**

## STAROSTLIVOSŤ O VOZIDLO

V dôsledku agresívnych znečisťujúcich látok vo vzduchu a pôsobenia cestných solí sú všetky časti motorového vozidla dosť silne ohrozené koróziou. Je na užívateľovi, aby primerane chránil vozidlo pred týmito vplyvmi. To prispeje k zachovaniu hodnoty vozidla a záručných nárokov.

Najlepšou ochranou proti korózii je dôkladné čistenie všetkých častí vozidla. Zvyšky soli a nečistôt sa musia úplne odstrániť. Nepoužívajte však žiadne vysokotlakové čistiace zariadenia - častice vody by mohli spôsobiť problémy s kontaktmi v elektrickom zariadení.

Nenalakované hliníkové časti, ako je motor a kryt prevodovky, musia byť v zime ošetrené vrstvou antikorózneho ochranného prostriedku, ktorý v tomto ohľade ponúka dlhodobú ochranu. Existujúce korózne škvrny na hliníku je možné odstrániť ocelovou drôtenkou a mydlom.

Holé kovové časti sa musia čistiť leštidlom na chróm a musia byť vybavené ochranným prostriedkom.

Na starostlivosť o lakované časti kapotáže, použite výrobky určené na ošetrovanie karosérií automobilov. Sedadlá, kryty prístrojov, smerové svetlá, zadné svetlo a veterné štíty/štíty na vírenie, ako aj silne prilhavé nečistoty a hmyz by sa mali čistiť prostriedkom na odstraňovanie hmyzu (nie hrubou špongiou – môžu sa vyskytnúť škrabance). Veterné štíty / priezorové štíty sa nesmie utrieť za sucha.

Na gumové komponenty sa používajú špeciálne prostriedky na ošetrovanie gumy, aby sa zabránilo vzniku trhlín. Pneumatiky nevyžadujú žiadnu osobitnú starostlivosť, čistia sa len vodou.

Váš **autorizovaný profesionálny predajca** vám rád pomôže vybrať vhodné čistiace a ošetrovacie výrobky.



	Strana
<b>Diel I: Návod k obsluhu</b>	
1. Rady k bezpečnosti	10
2. Časti vozidla / Ovládacie prvky	13
3. Pokyny k obsluhu	16
4. Ovládanie pred jazdou	24
5. Štartovanie motora	34
6. Zastavenie / Parkovanie	36
7. Jednoduchá údržba	37
8. Zimovanie / Zimní provoz / Jarné uvedenie	40
9. Špecifikácia	44

Jazda na motorke prináša radosť, ale aj nebezpečenstvo a zodpovednosť. Pre vašu vlastnú bezpečnosť je potrebné dodržiavať nasledujúce pokyny:

### **HELMA**

Bezpečnosť začína použitím bezpečnostnej prilby. Poranenia hlavy sú najčastejšie a najnebezpečnejšie zranenia. Noste vždy homologovanú prilbu s priezorom alebo okuliarmi.

### **OBLEČENIE**

Voľné oblečenie, ktoré veje počas jazdy, ako sú kabáty, široké bundy a sukne, môže negatívne ovplyvniť jazdné vlastnosti. Chráňte všetky časti tela priliehavým oblečením.

### **OVLÁDANIE PRED JAZDOU**

Pred každou cestou vykonajte bezpečnostnú kontrolu vášho vozidla. Pokyny nájdete na strane 21 - 26 tejto príručky.

### **POKYNY NA VEDENIE VOZIDLA**

Bezchybná manipulácia s vozidlom je kľúčom k bezpečnej jazde. Toto ovládanie precvičte najlepšie na tichom a uzavretom mieste, aby ste mali dostatočný pokoj a priestor na to, aby ste dokonale spoznali ovládanie vozidla. Skúšajte rozjazdy, riadenie, brzdenie a oboznámte sa so všetkými ovládacími prvkami.

## JAZDA V ZLOM POČASÍ

Zlé poveternostné podmienky si vyžadujú zvýšenú pozornosť. Brzdná dráha je napríklad v mokrých podmienkach až dvakrát dlhšia ako na suchých cestách. Vyhnite sa prejazdom veka kanálov alebo spadnutých listov, pretože existuje zvýšené riziko pádu. Aj keď máte len malé pochybnosti o stave cesty, vždy výrazne znížte rúchlosť.

## ZMENY VO VOZIDLE

Akákolvek zmena vášho vozidla alebo odstránenie jeho komponentov môže ovplyvniť bezpečnosť a porušovať právne normy. Nové pneumatiky si tiež vyžadujú zvýšenú pozornosť počas obdobia zjazdu, pretože ešte musia získať maximálnu príľnavosť. Počas prvých 100 km postupne zvyšujte naklonenie na okraj pneumatiky. Až potom môžete plne využívať pneumatiku.



### VAROVANIE

- Nedbanlivosť pri zabehávaní pneumatík môže spôsobiť kĺznutie pneumatík a stratu kontroly nad vozidlom.
- Dodržujte všetky pokyny a usmernenia k zabehávaniu pneumatík a vyhýbajte sa v prvých 100 km rýchlej akcelerácii, brzdzenia a prudkých zmien sklonu stroja v zákrutách.



### VAROVANIE

- Maximálna povolená hmotnosť vozidla a maximálna nosnosť vozidla nesmie byť prekročená!

## UMIESTNENIE ČÍSLA PODVOZKU VIN A ČÍSLA MOTORA



Číslo podvozku (VIN)



Typový štítok (vľavo)



Číslo motora (vlevo)

## OVLÁDACIE PRVKY

1. Páčka spojky
2. Ľavé zrkadlo
3. Multifunkčný ukazateľ
4. Spínacia skrinka
5. Pravé zrkadlo
6. Páčka prednej brzdy
7. Ľavá rukoväť
8. Ľavý prepínač
9. Veko nádrže
10. Pravý prepínač
11. Plynová rukoväť

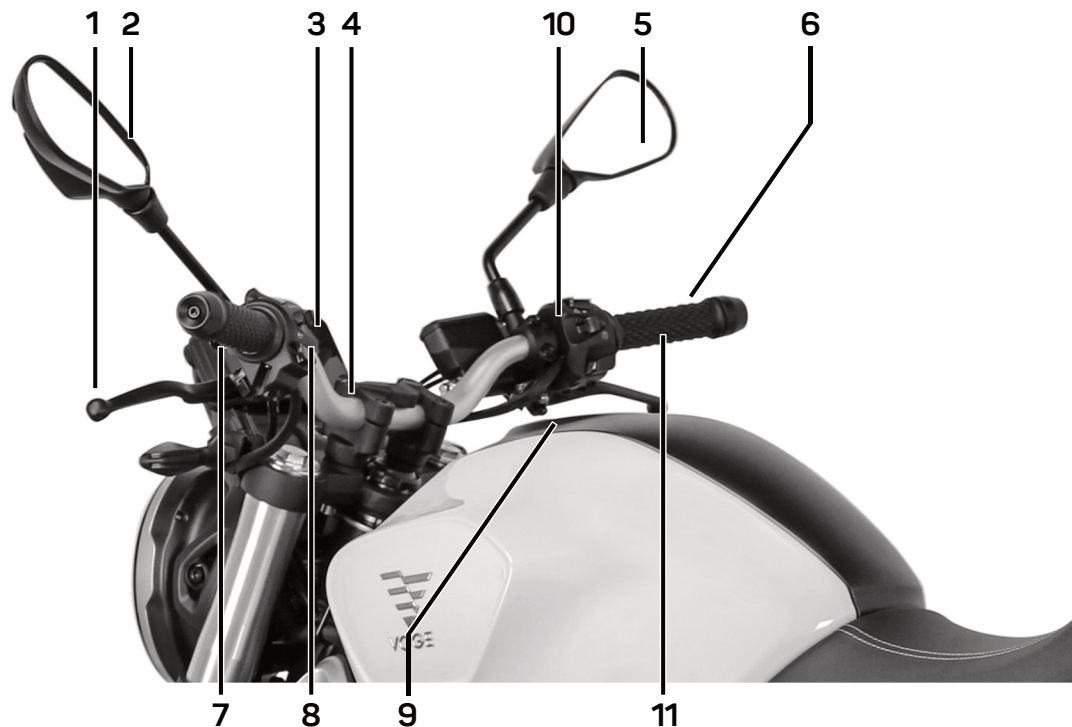

## OVLÁDACIE PRVKY

1. Hlavné svetlo
2. Spätné zrkadlo
3. Veko nádrže
4. Zadné smerovky
5. Zadné koleso
6. Zadný tlmič
7. Spojkový pedál
8. Predný tlmič
9. Predný brzdový kotúč
10. Predné koleso
11. VIN číslo a typový štítok

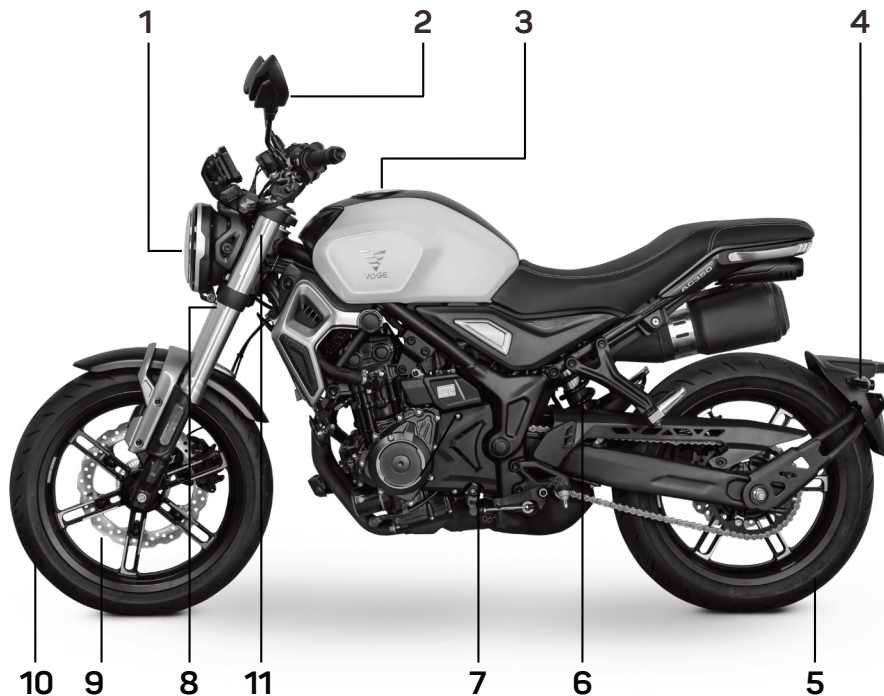

## OVLÁDACIE PRVKY

1. Zadný brzdový kotúč
2. Výfuk
3. Sedačka
4. Zadný brzdový pedál
5. Číslo motora



## ZÁMOK ZAPALOVANIA, ZÁMOK RIADIDIEL



 Elektrický obvod zapalovania je zapnutý a motor sa môže naštartovať

 Motor a všetky elektrické zariadenia sú vypnuté > jazda nie je možná

 Uzamknutie riadidiel

Otočte riadidlá doľava až na doraz, vložte kľúč a zároveň s ním otočte doľava. Prípadne mierne ohnite riadidlá tam a späť. Zámok riadidiel je uzamknutý a elektrický obvod je odpojený. Kľúč je možné vytiahnuť.

### Odomknutie zámku riadidiel:

Otočením kľúča zapalovania do polohy  alebo polohy 

### POZOR

- Po vytiahnutí kľúča vždy skontrolujte zámok riadidiel.

• Otočte kľúčom v uzamykacej polohe len vtedy, keď je vozidlo zaparkované. (Zablokované riadidlá počas jazdy môžu viesť k nehode).

• Kľúč po uzamknutí vždy vyberte.

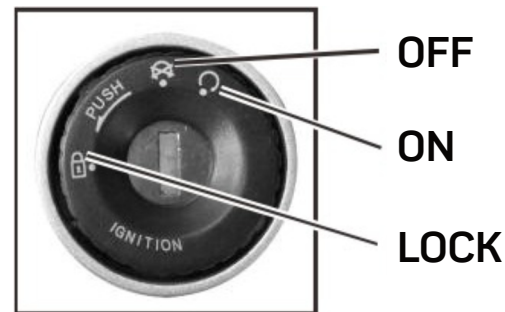



## PRÍSTROJOVKA

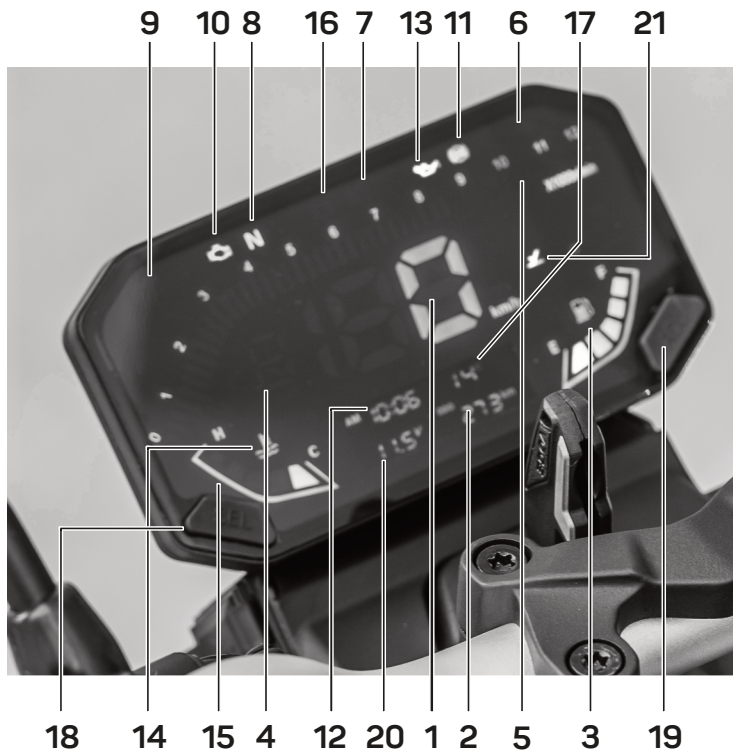

## USB ZÁSUVKA

Zásuvka USB sa nachádza na ľavom boku prístrojového panelu. Táto zásuvka poháňa napríklad smartphone, ale len vtedy, keď je motor v chode. Ak sa nepoužíva, vždy zatvorte zásuvku daným gumovým uzáverom.



USB zásuvka

**POZOR**

- Aby ste predišli skratu pri nepoužívaní zásuvky, vždy ju zatvorte uzáverom.
- Zásuvku USB je možné používať len počas chodu motora.
- Nikdy nepripájajte zariadenia s vyšším príkonom ako 1 A.
- Po odstavení vozidla vždy odpojte pripojené zariadenie a zásuvku zatvorte.

Napájacie napätie: 5 V

Max. napájací prúd: 1 A

1. **Ukazovateľ rýchlosti**
  2. **Tachometer**
  3. **Stav paliva**

Pomocou segmentov zobrazuje približné množstvo paliva v nádrži. Keď je nádrž plná, všetky segmenty svietia. Pri vyprázdňovaní nádrže jednotlivé segmenty pomaly miznú. Ak svieti len posledný segment, musí sa rýchlo natankovať.
  4. **Ukazovateľ zaradenej rýchlosti**
  5. **Otáčkomer**
  6. **Kontrolka ukazovateľa smeru vpravo**
  7. **Kontrolka diaľkových svetiel**
  8. **Kontrolka neutrálu**
  9. **Kontrolka ukazovateľa smeru vľavo**
  10. **Kontrolka EFI:**

(riadenie motora/zapaľovania)  
Keď sa kontrolka rozsvieti počas chodu motora, je vo vstrekovacom systéme chyba. Neodkladne vyhľadajte autorizovaného predajcu VOGÉ.
  11. **Kontrolka ABS:**

Kontrolka zhasne pri prekročení rýchlosti 5 km/h. Pri poruche v systéme ABS sa kontrolka rozsvieti a systém ABS je nefunkčný. Okamžite kontaktujte najbližšieho predajcu. Brzdy sú však stále funkčné a zaručujú plný výkon (ale bez ABS).
  12. **Ukazovateľ času**
  13. **Ukazovateľ tlaku oleja**

Pokiaľ kontrolka začne blikať počas jazdy, vypnite urýchlene motor a kontaktujte servis.
  14. **Prehriatie motora**

Pokiaľ je počiatočná teplota pri spustení motora nižšia ako 20°C, kontrolka teploty bude blikať. Akonáhle je teplota vyššia ako 20°C, kontrolka blikať prestane. Keď teplota stúpa, počet políčok sa zvyšuje. Keď je teplota vyššia ako 120°C, rozsvieti sa políčko červenej zóny a kontrolka začne blikať. V tomto prípade vypnite motor a počkajte, kým nevychladne.
  15. **Ukazovateľ teploty chladiacej kvapaliny**
  16. **Ukazovateľ nízkeho napätia batérie**
  17. **Vonkajšia teplota / priemerná spotreba paliva**
  18. **Tlačidlo SELECT** (pre výber)
  19. **Tlačidlo ADJUST** (pre úpravu)
  20. **Napätie batérie**
  21. **Indikátor bočného stojana**
- POZNÁMKA: Keď je zapalovanie zapnuté:**
- Svieti EFI, teplota chladiacej kvapaliny, tlak oleja a ABS pre funkčnú skúšku. EFI, teplota chladiacej kvapaliny a tlak oleja zhasne po spustení motora. ABS zhasína po prekročení rýchlosti 5 km/h.

## FUNKCIA ĽAVÉHO TLAČÍTKA SEL:

Pomocou tlačidla SEL môžete nakrátko prepínať medzi nasledujúcimi funkciami:

1. Prepínanie medzi spotrebou a vonkajšou teplotou  
V režime TRIP stlačte a podržte tlačidlo SEL, aby ste prepli na zobrazenie vonkajšej teploty v stupňoch Celzia (°C).

## FUNKCIA PRAVÉHO TLAČÍTKA ADJ:

Pomocou tlačidla ADJ môžete nakrátko prepínať medzi nasledujúcimi funkciami:

1. Prepínanie medzi jednotkami KM/h a MIL/h  
Pre zmenu jednotiek v režime ODO držte tlačidlo ADJ dlhšie ako 3 sekundy.
2. Prepínanie medzi režimami ODO/TRIP  
Pre prepínanie medzi režimami ODO/TRIP stláčajte tlačidlo ADJ
3. Vyresetovanie režimu TRIP a spotreby paliva  
Pri zvolenom režime TRIP držte tlačidlo ADJ dlhšie, než 3 sekundy. Počítadlo TRIP a spotreba paliva sa vyresetuje. POZOR, spotreba paliva je iba informatívna.

5. Vyresetovanie času

Ukazuje čas (hodiny a minúty), keď je kľúč zapalovania zapnutý do polohy „ON“.

### Úprava

- a. Otočte kľúč zapalovania do polohy "ON".
- b. Stlačte a držte tlačidlo „ADJ“, kým indikátor hodín začne blikať.
- c. Krátkym stlačením tlačidla "SEL" nastavte minúty.
- d. Stlačením tlačidla „ADJ“ sa presuniete na ďalšiu číslicu a krátkym stlačením tlačidla "SEL" ju nastavte.
- e. Opakujte operáciu „d“, aby ste sa dostali k nastaveniu všetkých číslic a upravte podľa postupu opísaného vyššie.
- f. Po nastavení hodín príslušný údaj bude naďalej blikať; počkajte niekoľko sekúnd: displej prestane blikať a automaticky sa uloží do pamäte vykonaná úprava



### POZOR

- Z bezpečnostných dôvodov nikdy nevykonávajte žiadne nastavenia počas jazdy!
- Všetky ovládacie prvky a nastavenia prístroja by sa mali vykonávať výlučne na zaparkovanom vozidle.

## PRAVÝ PREPÍNAČ

### 1. Tlačidlo štartér



- Nikdy nestláčajte tlačidlo, kým je motor v chode, to vedie k poškodeniu motora.

#### FUNKCE:

viď strana 34 (štartovanie motora)

### 2. Núdzový spínač

V spodnej polohe je možné naštartovať motor. Prepnutím spínača do hornej polohy sa motor okamžite vypne, napr. v núdzovej situácii. Prívod zapalovania a paliva sa okamžite preruší. V tejto polohe nie je možné naštartovať motor.

### 3. Núdzová signalizácia

Stlačením tlačidla sa rozsvietia a blikajú predné a zadné smerovky. Druhým stlačením sa smerovky vypnú.

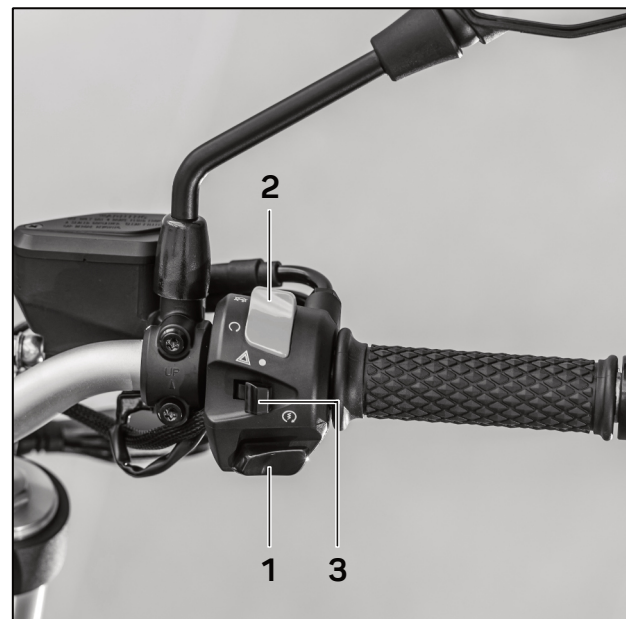

## ĽAVÝ PREPÍNAČ

- 1. Prepínač diaľkového / stretávacieho svetla**  
Prepína medzi diaľkovým a stretávacím svetlom.
- 2. Prepínač smeroviek**  
Podľa potreby posuňte prepínač doľava alebo doprava. Stlačením tlačidla vypnete smerové svetlá.
- 3. Klaksón**  
Stlačením aktivujete klaksón.
- 4. Svetelný klaksón**  
Stlačením aktivujete svetelný klaksón.

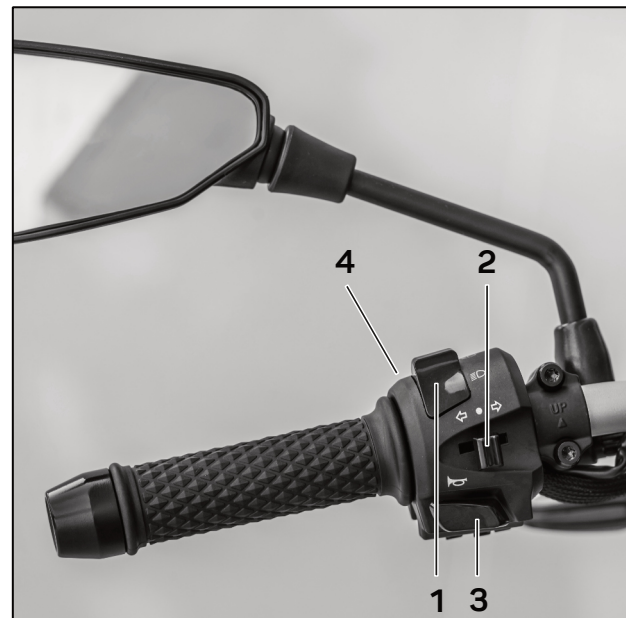

## RADIACA PÁKA

Motocykel **VOGE** je vybavený 6-stupňovou prevodovkou. Systém radenia je zobrazený na obrázku vpravo. Pred zmenou prevodového stupňa stlačte spojkovú páčku a zároveň uberte plyn. Potom použite radiacu páku na prepnutie zvoleného prevodového stupňa. Po každom radení sa radiaca páka vráti do východiskovej polohy a je pripravená na zaradenie ďalšieho prevodového stupňa. Zdvihnutie radiacej páky prepne na vyšší prevodový stupeň, stlačenie nadol prepne na nižší prevodový stupeň. Neutrál sa nachádza medzi prvým a druhým prevodovým stupňom. Ak chcete zaradiť do neutrálu, umiestnite radiacu páku medzi prvý a druhý prevodový stupeň.

### POZOR

- Keď je prevodovka v neutrálnej polohe, rozsvieti sa na displeji zelená kontrolka N. Aj keď kontrolka neutrálu svieti, mali by ste vždy opatrne uvoľniť spojkovú páčku, aby ste sa uistili, že neutrál je skutočne zaradený.

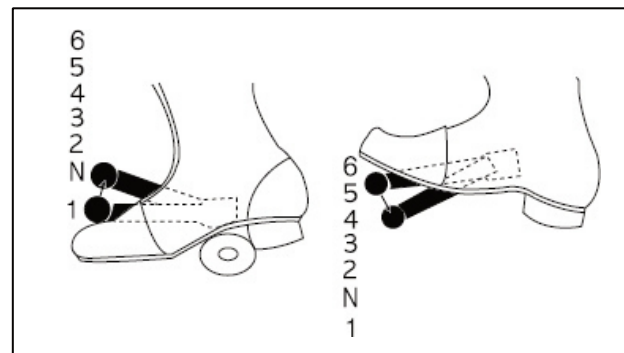
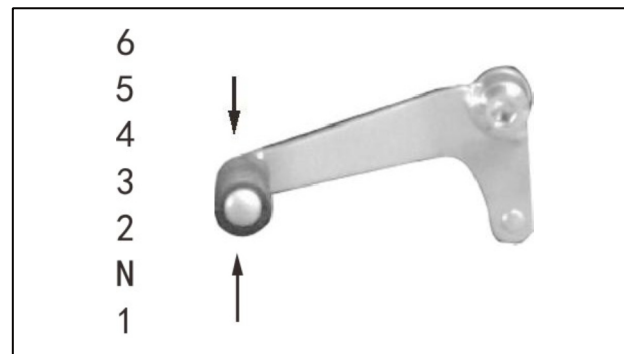

## DOPLNENIE PALIVA



veko nádrže

**⚠ VAROVANIE**

- Pri tankovaní vždy vypnite motor a otočte kľúč do polohy OFF.
- Nikdy netankujte v blízkosti otvoreného ohňa a zdrojov tepla.

**⚠ VAROVANIE**

- Rozliate palivo môže poškodiť lakované povrchy.
- Dbajte na to, aby počas tankovania nedošlo k úniku paliva. Okamžite utrite rozliate palivo z poliatych povrchov.

1. Otvorte uzáver / veko nádrže.
2. Zastrčte kľúč a otočte ho doprava.
3. Otvorte kryt nádrže.
4. Po natankovaní znova zatvorte veko.
5. Otočte kľúčom doľava.
6. Zatvorte kryt zámku veka nádrže.

**Palivo:** bezolovnatý benzín (minimálne 95 oktánov)

7. Neprelejte nádrž! **Tankujte len na úroveň plechového hrdla.** Netankujte "pod tlakom"!
8. Pri tankovaní vypnite motor!
9. Netankujte žiadne aditíva!
10. Tankujte len bezolovnatý benzín!
11. Netankujte zmes s olejom!
12. Nikdy netankujte v blízkosti otvoreného ohňa a zdrojov tepla!

## KONTROLA MOTOROVÉHO OLEJA / DOPLNENIE

- Urobte z tejto kontroly zvyk.
- Pre vašu vlastnú bezpečnosť a zabráneniu poškodeniu vozidla vykonajte tieto kontroly pred každou jazdou.
- Po najmenej dvojminútovom behu motora motor vypnite a 1 minútu počkajte.
- Postavte vozidlo do vodorovnej polohy.
- Skontrolujte stav oleja pomocou okienka na pravej strane motora **(1)**.
- Odčítajte stav oleja a popri prípade dolejte. Ne však cez značku „**Max.**“ a nie pod „**Min.**“.

### POZOR

- Používajte len odporúčané motocyklové oleje. V opačnom prípade hrozí riziko poškodenia motora.
- Ak je to potrebné, okamžite utrite rozliaty olej.
- Pri dopĺňaní oleja sa uistite, že sa do motora nedostane žiadna nečistota a prach.



Olej: minerálny 10W40 API SJ alebo vyšší

Množstvo: cca. 2,1 l

### POZOR

- Uistite sa, že vozidlo je úplne vo vodorovnej polohe. Aj najmenšia odchýlka môže znamenať veľmi skreslený výsledok kontroly stavu oleja.



## KONTROLA STAVU BRZDOVEJ KVAPALINY

## Predná brzda

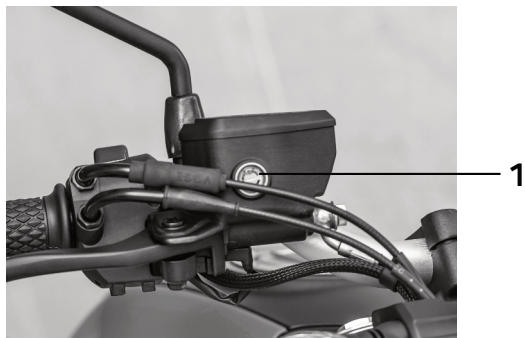

- Uvedte vozidlo do vodorovnej polohy. Riadidlá vyrovnajte.
- Priezorom (1) skontrolujte stav brzdovej kvapaliny.
- Ak je hladina na minimu „LOWER“ alebo nižšie, neodkladne kontaktujte autorizovaného predajcu.

## Zadní brzda



- Uvedte vozidlo do vodorovnej polohy.
- Priezorom skontrolujte stav brzdovej kvapaliny.
- Ak je hladina na minimu „LOWER“ alebo nižšie, neodkladne kontaktujte autorizovaného predajcu.

## KONTROLA BRZDOVÉHO OBLOŽENIA

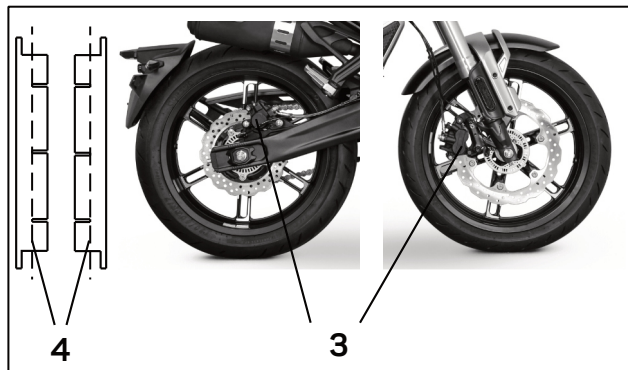

Kontrola opotrebovania brzdového obloženia: Skontrolujte brzdy (3) podľa predpisov a stavu opotrebenia. Ak hrúbka obloženia (4) predného alebo zadného strmeňa je pod 1 mm, vymeňte obe obloženia za nové.

### VAROVANIE

- Pri dosiahnutí hranice opotrebenia okamžite vyhľadajte autorizovaného predajcu.

TLAK V PNEU (pri min./max. zaťaženie)	
Predné koleso	2,8 bar
Zadné koleso	2,8 bar

## KONTROLA PNEUMATIK

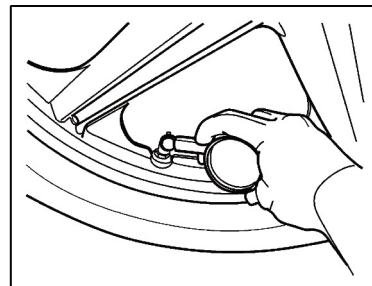

**(Vizuálna kontrola pred každou jazdou)**

**KONTROLA TLAKU V PNEUMATIKÁCH** (pri zastavení k natankovaniu):

- Tlak v pneumatikách kontrolujte, keď sú chladné. Nejazdite so zlým tlakom v pneumatikách.

## KONTROLA PROFILU PNEUMATIK

### PRASKLINY A POŠKODENIE:

Skontrolujte, či na pneumatikách nie sú praskliny a poškodenia

### OPOTREBENIE:

Skontrolujte opotrebenie pneumatík.

### CUDZIE TELESÁ:

Skontrolujte celú pneumatiku pre možné cudzie telesá (klince, kamene, štrk,...).

### HĽBKA PROFILU:

Ak je pneumatika zjazdená až na hranicu (1,6 mm), musí sa okamžite vymeniť.

### VAROVANIE

- Slabý tlak, praskliny, poškodenie alebo vysoká opotrebenie pneumatík môže viesť k pádu.
- Ak je poškodená alebo opotrebovaná až do limitu profilu, vždy vymeňte pneumatiku!

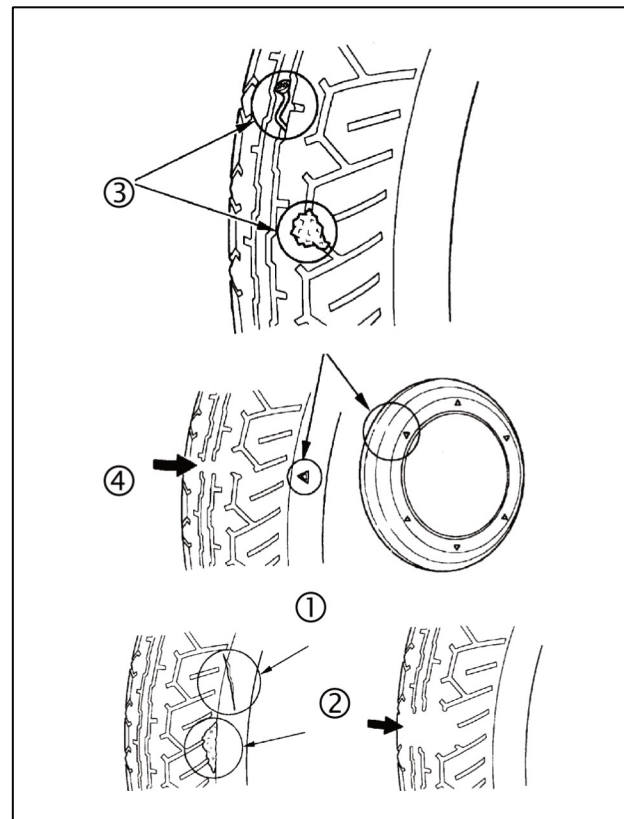

## NASTAVENIE SPOJKY

Pri každej údržbe nastavte vôľu spojového lanka pomocou nastavovacieho prvku. Vôľa by mala byť 5-8 mm. Merania by sa mali vykonať na držiaku spojového lanka predtým, ako sa spojovacie zariadenie začne vypínať.

1. Posuňte gumovú manžetu **(4)** preč a uvoľnite poistnú maticu **(2)**.
2. Otočte nastavovací prvok **(3)**, kým nedosiahnete vôľu 5-8 mm na páčku **(1)**.
3. Otočením nastavovacieho prvku **(3)** môžete nastaviť túto vôľu.
4. Po nastavení utiahnite poistnú maticu **(2)** a vložte gumovú manžetu späť.

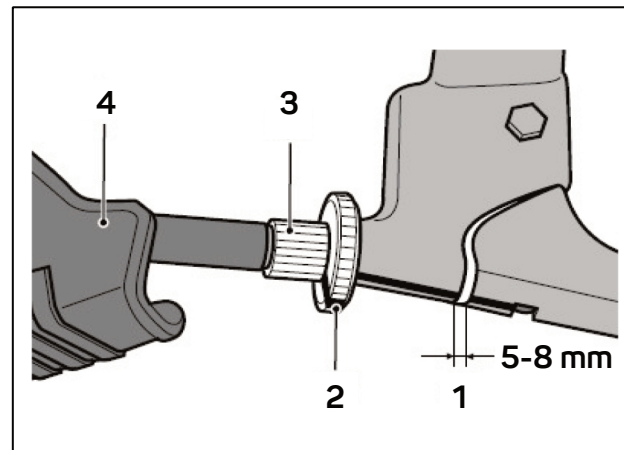

### POZNÁMKA !!!

Po každom nastavení namažte lanko vhodným mazivom.

## KONTROLA REŤAZE

Reťaz je potrebné kontrolovať častejšie, nie len pri pravidelných servisných prehliadkach.

1. Skontrolujte reťaz každých 1000 km.
2. Reťaz čistite a namažte každých 300 km. Interval kráťte pri jazde v daždi.

Pred každou jazdou skontrolujte reťaz podľa nasledujúcich pokynov a v prípade potreby ju nastavte a namažte.

Pri nasledujúcich chybách, vykonajte aj vizuálnu kontrolu reťaze:

1. Volné čapy
2. Poškodené valčeky
3. Suché alebo skorodované články
4. Poškodené tesniace časti
5. Stuhnuté alebo skrútené články
6. Nadmerné opotrebenie
7. Nesprávne nastavenia

Ak zistíte akékoľvek chyby, reťaz musí byť nastavený, namazaný alebo vymenený. Obráťte sa na autorizovaného predajcu VOGÉ.

Ak je reťaz poškodený, obidve ozubené kolesá sú s veľkou pravdepodobnosťou poškodené. Vykonajte vizuálnu kontrolu oboch kolies na:

1. Extrémne opotrebované zuby
2. Zlomené alebo poškodené zuby
3. Volné upevňovacie matice

### Kontrola vôľ reťaze

Voľá reťaze sa kontroluje častejšie podľa situácií a použitia ako pravidelné servisné kontroly. Správna vôľ reťaze by mala byť 20-30 mm.

#### VAROVANIE

- Jazda so zle nastavenou alebo poškodenou reťazou môže viesť k nehode.

## TIPY NA JAZDU PRI VYSOKÝCH RÝCHLOSTIACH

**Brzdy:** Brzdový systém je životne dôležitý, najmä pri jazde pri vysokých rýchlostiach. Uistite sa, že brzdy fungujú správne a sú správne nastavené.

**Riadenie:** Vôľa riadenia môže spôsobiť stratu kontroly nad vozidlom. Uistite sa, že riadidlá sa môžu bez problémov pohybovať bez odporu a nevykazujú žiadnu spätnú vôľu.

**Pneumatiky:** Dobré pneumatiky sú predpokladom bezpečnej jazdy, ale vysoká rýchlosť kladie veľký tlak na pneumatiky. Dôkladne skontrolujte stav pneumatík popri prípade nastavte tlak vzduchu a vyvážite kolesá.

**Palivo:** Spotreba paliva sa zvyšuje rýchlosťou, zaistite aby Vám vydržala zásoba paliva

**Motorový olej:** Aby sa zabránilo poškodeniu motora a z toho vyplývajúcemu riziku nehody, uistite sa, že motorový olej dosahuje maximálnu úroveň.

**Elektrické zariadenia:** Svetlomet, zadné / brzdové svetlo, smerovky, klaksón atď. skontrolovať na bezchybnú funkciu.

**Ďalšie:** Uistite sa, že všetky skrutkové spoje sú pevne utiahnuté a všetky diely relevantné z hľadiska bezpečnosti sú v perfektnom stave.



### VAROVANIE

- Jazdné vlastnosti vozidla sa môžu pri vyšších rýchlostiach výrazne líšiť.
- Jazda pri vyšších rýchlostiach si vyžaduje primeranú prax a jazdnú prax.

## BEZPEČNOSTNÉ OPATRENIA

### SPRÁVNA JAZDA

Pred predbiehaním zapnite smerovku a skontrolujte, dopravnú situáciu za sebou. Aby ste sa vyhli nehode, nikdy nejazdite do neskontrolovaného jazdného pruhu.

### OVLÁDANIE RÝCHLOSTI

Rýchlosť vozidla je regulovaná plynovou rukoväťou.

#### PRIDANIE PLYNU:

Zvýšenie rýchlosti (1)

#### UBRANIE PLYNU:

Zníženie rýchlosti (2)



#### VAROVANIE

- Ak chcete čo najrýchlejšie znížiť rýchlosť pri ubraní plynu, súčasne stlačte brzdové páky.

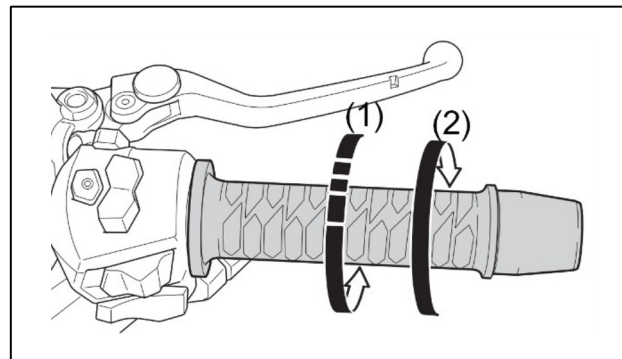
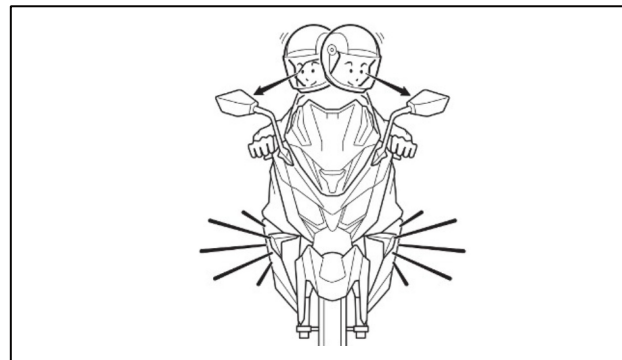

## SPRÁVNA JAZDA PREDLŽUJE ŽIVOTNOSŤ MOTORA

Dajte svojmu stroju fázu zahrievania, aby sa studený motor mohol pekne zahriať. Nejazdite stále na plný plyn, a neovládajte plyn šklbavo. Pravidelné čistenie zabraňuje prehriatiu motora.

## PRI BRZDENÍ POUŽÍVAJTE OBIDVE BRZDY

Pre normálne zastavenie stačí zláhka stlačiť obe brzdové páky. Pre maximálne spomalenie zatvorte plynovú rukoväť a pevne stlačte obe brzdové páky.

### VAROVANIE

- Vždy jazdite oboma rukami na riadidlách tak, aby ste boli kedykoľvek pripravení brzdiť alebo zabrániť iným negatívnym javom.

### VAROVANIE

- Preradenie pri jazde na motocykli v zákrute môže viesť k pošmyknutiu zadného kolesa a strate kontroly nad vozidlom. Pred nájazdom do zákruty znížte rýchlosť a podradte pred vstupom do zákruty.
- Je nebezpečné brzdiť len prednou alebo len zadnou brzdou. Motocykel môže dostať šmyk a existuje riziko straty kontroly nad vozidlom. Vždy používajte obe brzdy súčasne a plynule.
- Ostré brzdenie na mokrých, voľných, hrboľatých alebo inak klzkých povrchoch môže mať za následok stratu kontroly nad vozidlom. Na klzkých a erovných povrchoch brzďte opatrne a ľahko.



## NEBRZDITE PRUDKO A NEHÝBTE RIADIDLAMI PRÍLIŠ SILNO

Prudké brzdenie a silné pohyby riadidiel sú nebezpečné. Na mokrých cestách je zvýšené riziko šmyku.

## JAZDITE OBZVLÁŠŤ OPATRNE NA MOKRÝCH CESTÁCH

Na mokrých cestách sa brzdná dráha predlžuje, A to je dôvod, prečo je dôležité začať brzdiť pomaly a s predstihom. Pri jazde z kopca pomaly zatvárajte plyn a občas brzдите.

### VAROVANIE

- Na mokrých cestách je brzdná dráha predĺžená!

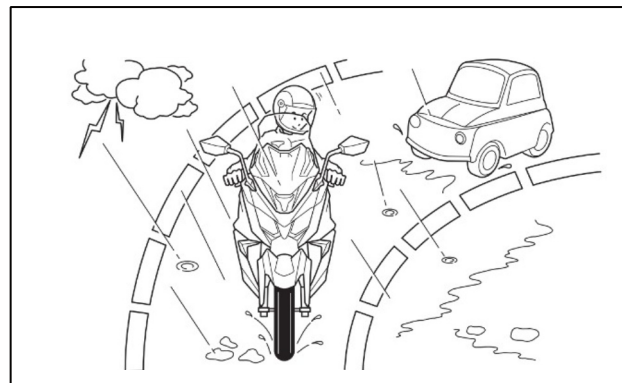
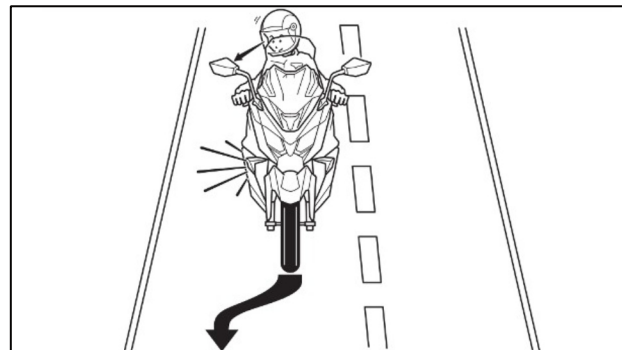

## ŠTART MOTORA

Pred naštartovaním motora sa uistite, že je:

1. Zaradený neutrál
2. Kľúč zapalovania v polohe "ON"
3. Núdzový spínač (10) deaktivovaný
4. Bočný stojan úplne v hornej polohe
5. Spojková páka stlačená

Pri štarte je rukoväť plynu vždy v zatvorenej pozícii.

**VAROVANIE**

- Ak je v motore málo oleja, nesmie sa štartovať!
- Nikdy nedovoľte, aby sa motor štartoval v uzavretých priestoroch. Výpary obsahujú oxid uhličitý, ktorý môže spôsobiť otravu, bezvedomie a môže dokonca viesť k smrti.

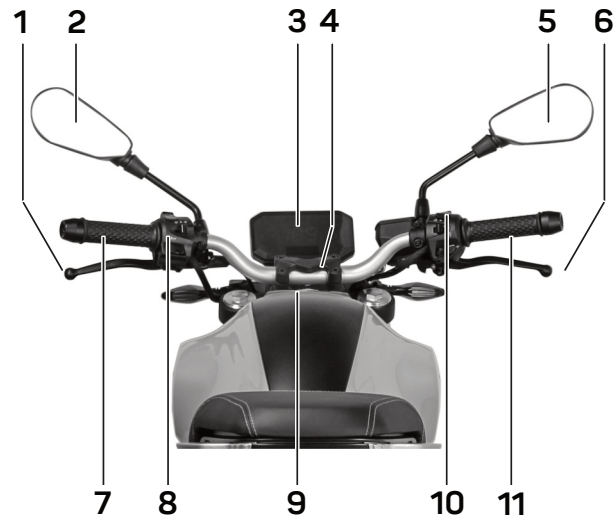
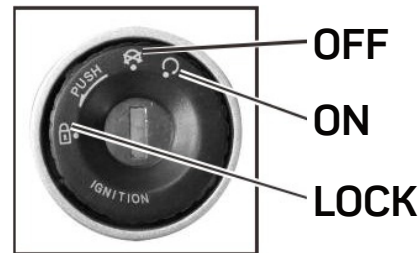

**OBSLUHA TLAČÍTKA ŠTARTÉRU**

1. Stlačte štartovacie tlačidlo (1) bez pridania plynu.
2. Hneď ako sa motor spustí, pustite štartovacie tlačidlo.
3. V prípade, že sa motor nespustí po cca. 3-5 sekundách, prestaňte štartovať a skúste to znova po 5-10 sekundách.

**! POZOR**

- Nikdy nestláčajte štartovacie tlačidlo, ak je motor už v prevádzke, povedie to k jeho poškodeniu.
- Pri štartovaní musí byť stlačená páčka spojky.

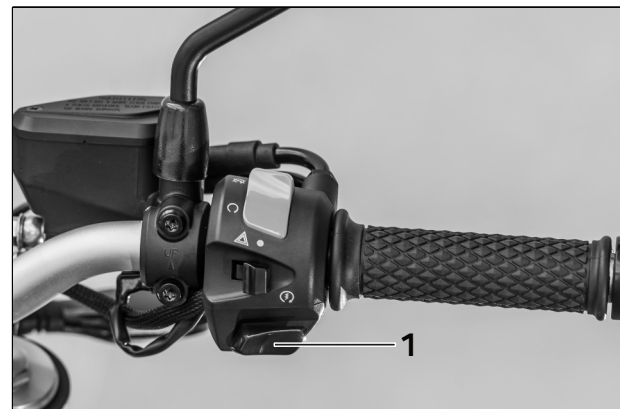

**ZASTAVENIE / PARKOVANIE**

1. Použite smerovku, zmeňte smer jazdy a uberte plyn otočením plynovej rukoväti smerom odseba.
2. Súčasne a plynule stlačte prednú a zadnú brzdu.
3. Ako rýchlosť klesá, postupne podradujte.
4. Tesne pred zastavením zatlačte spojkovú páčku na riadidlách a zaradte neutrál. Zaradenie neutrálu je možné skontrolovať na tachometri.
5. Zaparkujte motocykel na rovnom a pevnom povrchu.
6. Otočte kľúčom do polohy "OFF" a podľa potreby uzamknite riadenie zámkom riadenia.
7. Vytiahnite kľúč zo zámku.

**POZOR**

- Ak zaparkujete vozidlo na nerovnom povrchu, existuje riziko jeho pádu!
- Pred jazdou sa uistite, že bočný stojan je úplne v hornej polohe!

**VAROVANIE**

- Nikdy neparkujte vozidlo tak, aby ste bránili cestnej premávke.
- Teplota motora a výfuku môže byť veľmi vysoká, dávajte si pozor na popáleniny!
- Zaparkujte vozidlo na bezpečnom mieste a vytiahnite kľúč zo zámku!

## BATERIE

1. Vo vašom vozidle je zabudovaná bezúdržbová batéria, nesmú sa dopĺňať žiadne kvapaliny (destilovaná voda atď.).
2. Ak chcete vyčistiť póly batérie, najprv odpojte svorky batériových káblov, prvé mínus, potom kábel plus.
3. V prípade skorodovaných pólův vyberte a vyčistite batériu.
4. Po vyčistení svorkovnic batérie ich namažte a vráťte batériu na svoje miesto.

Aj keď ide o uzavretú batériu, počas prevádzky sa vytvárajú výbušné plyny. Batéria nesmie prísť do kontaktu s iskrami alebo otvoreným ohňom!

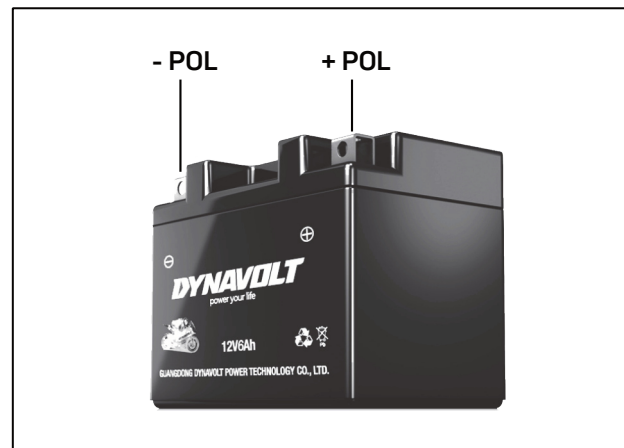

Batéria sa nachádza v zadnej časti sedadlového priestoru.

### VAROVANIE

- Nikdy neotvárajte žiadnu z uzavretých častí bezúdržbovej batérie!
- Ak je vozidlo dlhodobo zaparkované, svorka kábla mínus musí byť odpojená od batérie.
- Aby ste predišli skratom: Pri odpájaní svoriek vždy najprv odpojte záporný pól a pri pripájaní vždy najprv pripojte kladný pól.

## POISTKY

Poistky sú umiestnené vedľa batérie. V prípade výpadku napájania je potrebné ich skontrolovať.

1. Vypnite zapalovanie a skontrolujte, či je poistka prepálená.
2. Ak je poistka prehriata, je potrebné ju nahradiť novou poistkou s rovnakou prúdovou hodnotou.
3. Pred výmenou poistky musíte najprv zistiť príčinu výpadku.

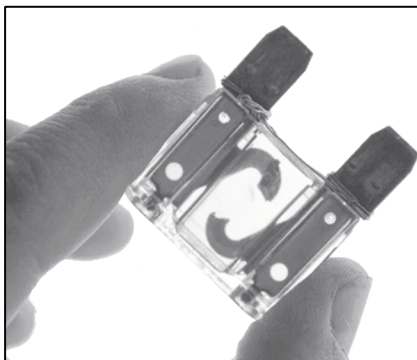

Prepálená poistka

### POZOR

- Nikdy nepoužívajte poistku s vyššou hodnotou ampéru, pretože to povedie k spáleniu káblového zväzku!
- Pri výmene elektrických komponentov sa uistite, že vo vozidle sa používajú iba originálne diely!
- Vozidlo nikdy neumývejte vysokotlakými čistiacimi zariadeniami!

Pokiaľ sa príčina prepálenej poistky nenašla, okamžite vyhľadajte autorizovaného predajcu!

## ZAPALOVACIA SVIEČKA

Sviečka sa musí skontrolovať, vyčistiť alebo vymeniť podľa servisného plánu.

Demontáž a výmena sviečky by mala byť ponechaná na autorizovaného predajcu.

Typ zapalovacej sviečky: **CR7HSA**

Používajte iba originálnu zapalovaciu sviečku.

Vzdialenosť elektródy: 0,6 - 0,7 mm

**Utahovací moment: 13 Nm**

## UPOZORNENIE

- Vymeňte sviečku každých 5 000 km (alebo podľa potreby).

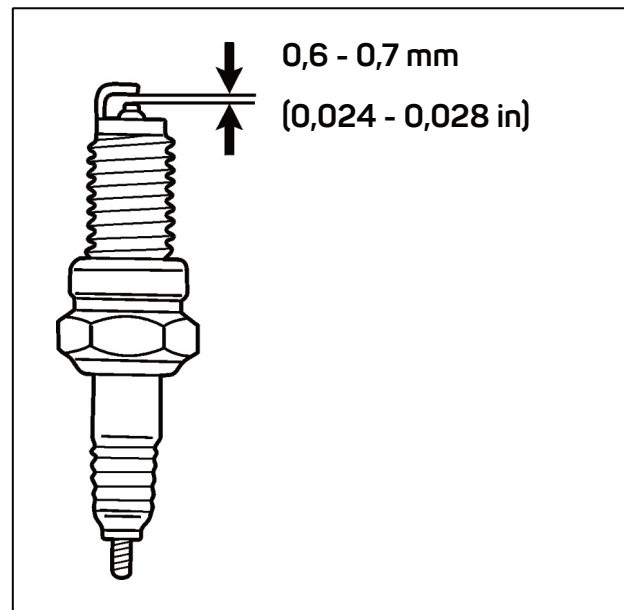

## ZIMOVANIE

S cieľom obmedziť poškodenie spôsobené predĺženým státím a zabrániť problémom pri uvedení do cestnej premávky na jar, by sa mali prijať tieto opatrenia:

1. Vozidlo by sa malo čistiť čo naj dôkladnejšie (ale nie vysokotlakovým čistiacim zariadením!). Po úplnom vysušení ošetríte všetky kovové časti číniidlom na ochranu proti korózii. Tiež na všetkých maľovaných, nenatretých a gumových časti použijete vhodné konzervačné látky.
2. Naplňte palivovú nádrž, aby ste znížili kondenzáciu vlhkosti a následnú koróziu.
3. Batéria sa musí skladovať tak, aby ju chránila pred mrazom a musí sa pravidelne nabíjať.
4. Namažte káble a sklopné miesta páčok.
5. Zvýšte tlak v pneumatikách (približne o cca. 0,5 baru), aby sa zabránilo splošteniu v dôsledku státia. Ak je to možné, zaparkujte vozidlo na montážnych stojanoch tak, aby sa kolesá nedotýkali podlahy).
6. Vozidlo by malo byť uchovávané v suchej miestnosti a pokryté plachtou na ochranu pred prachom. Pre vonkajšie parkovisko ponúkame zimné plachty na ochranu pred poveternostnými podmienkami. Pre viac informácií sa opýtajte sa svojho predajcu.
7. Akékoľvek opravy alebo kontrola vozidla by sa mali vykonať pred parkovaním.



## ZIMNÍ PROVOZ

**(Prevádzka pri teplotách pod +5°C, na cestách pokrytých snehom / ľadom, na snehu a soli)**

Rovnako ako pri automobile, aj jednostopové vozidlo vyžaduje niektoré úkony, aby bolo možné bez problémov jazdiť aj v zime:

1. Pneumatiky: stav, výber profilu (vhodný na zimu?), kontrola tlaku.
2. Lanka a kĺbové miesta páčok: Namažte, aby sa predišlo zamrznutiu alebo oxidácii v dôsledku vlhkosti alebo (solné) vody.
3. Elektrická inštalácia: Skontrolujte funkčnosť a preventívne zaobchádzajte so všetkými konektormi proti vlhkosti a korózii (sprej na kontakty).
4. Brzdový systém: Skontrolujte funkčnosť, pohyblivosť a tesnosť. Chráňte brzdové piesty, upevňovacie čapy a brzdové vačky brzdovým mazivom proti vlhkosti a korózii.
5. Motor: Skontrolujte zapalovaciu sviečku s koncovkou kábla a krytom, napr. (silikónové konektory sú veľmi vhodné na zimu, ale nie sú rušené!).
6. Vzduchový filter: Skontrolujte, popřípade vymeňte, skontrolujte účinnosť nemrznúcej zmesi.
7. Všetky nenatreté časti ošetríte ochranným lakom alebo ochranným sprejom.

Starajte sa o pravidelné čistenie od zvyškov posypovej soli a následne tieto časti ošetríte.

## JARNÉ UVEDENIE DO PREVÁDZKY PO ZIMNEJ ODSTÁVKE

Rovnako ako bolo vaše vozidlo pripravené na "zimný spánok", taktiež musí byť vozidlo pripravené na prevádzku.

1. Dobite a namontujte batérii.
2. Palivový systém: Pri odstavení na viac ako 3 mesiace vymeňte palivo v celom systéme (dokonca aj v nádrži!).
3. Skontrolujte funkciu všetkých káblov, spojov a páčok, kĺbov a namažte ich.
4. Skontrolujte alebo nastavte tlak v pneumatikách.
5. Skontrolujte funkčnosť, pohyblivosť a tesnosť brzdového systému.
6. Skontrolujte osvetlenie a funkčnosť elektrického zariadenia, poprípade ho ošetríte
7. Naštartujte motor, nechajte ho zahriať, skontrolujte tesnosť (palivo, oleje), urobte krátku inšpekčnú jazdu.

## JARNÁ PREHLIADKA PO ZIMNEJ PREVÁDZKE

Rovnako ako bola vykonaná zimná kontrola, vaše vozidlo musí byť pripravené na jar.

1. Vozidlo by malo byť dôkladne vyčistené, aj od zvyškov posypovej soli (ale nie vysokotlakovým čistiacim zariadením).
2. Ošetríte akúkoľvek koróziu, ktorá vznikla. Zakonzervujte holé kovové časti. Pre všetky lakované a nelakované časti kapotáže a gumy použite vhodné výrobky na starostlivosť.
3. Skontrolujte funkčnosť brzdového obloženia.
4. Skontrolujte stav motora a prevodového oleja, ako aj tesnosť systému.
5. Skontrolujte zapalovaciu sviečku. Pri použití "zimnej sviečky" ju vymeňte za originálnu zapalovaciu sviečku.
6. Skontrolujte funkciu a tesnosť pružiacich prvkov .
7. Skontrolujte funkciu všetkých káblov, spojov a páčok a namažte ich.
8. Skontrolujte funkčnosť a stav osvetlenia / elektrických inštalácií, poprípade poškodenia. Ošetríte káblové konektory kontaktným sprejom.
9. Pneumatiky: Skontrolujte tlak vzduchu a profil.
10. Skontrolujte vôľu, resp. voľný chod ložísk kolies a ložísk hlavy riaden

## VOGE 350 AC

<b>Typ motora</b>	Kvapalinou chladený 2-valec, štvortaktný motor	<b>Celková dĺžka</b>	2 040 mm
<b>Zdvihový objem</b>	321,8 cc	<b>Celková šírka</b>	789 mm
<b>Vrtanie x zdvih</b>	68 x 44,3 mm	<b>Celková výška</b>	1 085 mm
<b>Kompresný pomer</b>	11,2 : 1	<b>Núdzová hmotnosť / s vodičom</b>	165 kg / 240 kg
<b>Maximálny výkon</b>	30 kW pri 10 500 ot /min	<b>Rázvor</b>	1 410 mm
<b>Maximálny krútiaci moment</b>	31 Nm pri 9 000 otáčkach za minútu	<b>Veľkosť pneumatiky</b>	PR: 110/70-17 M/C 54W ZD: 150/60-17 M/C 66W
<b>Otáčky voľnobehu</b>	1 400 ot./min	<b>Palivo</b>	bezolovnatý benzín
<b>Prevodovka</b>	6 stupňov	<b>Obsah nádrže</b>	cca 12,5 l
<b>Spojka</b>	mokrú spojku	<b>Množstvo oleja</b>	cca 2,1 l
<b>Zapaľovanie</b>	digitálne	<b>Druh oleja</b>	minerálne 10W40 SJ API alebo vyššie
<b>Štartér</b>	elektrický	<b>Batérie</b>	ETX9-BS/12V7AH

## VOGE 350 AC

Zapaľovacia sviečka	NGK CR7HSA
Maximálna rýchlosť	cca 158 km/h

Zmeny a omyly vyhradené, dátum výroby: február 2022

**GOREX**

Dovozca motocyklov VOGÉ pre  
slovenský trh:

GOREX SLOVAKIA s.r.o.  
Bardejovská 44  
080 06 Prešov  
Slovensko

✉ [sme@gorex.sk](mailto:sme@gorex.sk)

☎ +420 317 725 996

🌐 [www.voge-slovensko.sk](http://www.voge-slovensko.sk)

